

OPERA

OPERA

‘Tra i tanti significati della parola Opera in lingua italiana, mi ha sempre colpito quello attinente al frutto del lavoro, artistico ed intellettuale in special modo’. Con queste parole l’architetto e designer Riccardo Vincenzetti introduce la collezione Opera. Nata all’insegna del minimalismo e della funzionalità, Opera propone una linea di arredi completamente Made in Italy capace di stare al passo con i tempi, incontrando quel gusto minimalista, sempre più in voga, e le esigenze lavorative contemporanee di chi si muove tra “casa e lavoro” senza soluzione di continuità. Opera diventa una linea di arredo per ufficio adatta a qualsiasi esigenza di spazio e di stile: il design, la sobrietà e la bellezza del progetto non passeranno inosservate negli ambienti direzionali o di rappresentanza, e la funzionalità delle soluzioni proposte risponderà ad ogni occorrenza architettonica, che si tratti di sale riunioni, sale conferenza, aule didattiche o coworking.

“Ogni grande secolo che produce arte è per così dire un secolo artificioso. E anche l’Opera che sembra la più naturale del proprio tempo è sempre il risultato di uno sforzo estremamente consapevole.”

Eddie Izzard

“Among the many meanings of the word Opera in Italian, what strikes me the most is the one related to the work, especially artistic and intellectual.” With these words the architect and designer Riccardo Vincenzetti introduces the Opera collection. Born in the name of minimalism and functionality, Opera offers a completely Made in Italy range of furniture capable of keeping up with the times, meeting that minimalist taste, increasingly in vogue, and the contemporary working needs of those who move between “home and work” seamlessly. Opera becomes an office furniture collection suitable for any need of space and style: the design, sobriety and beauty of the project will not go unnoticed in executive or representative spaces, and the functionality of the proposed solutions will respond to every architectural requirement: meeting rooms, conference rooms, classrooms or coworking spaces.

“Every great century that produces art is, so far, an artificial century. And the Opera that seems the most natural and simple of its time is always the result of the most self-conscious effort.” (Eddie Izzard)

Entre los muchos significados de la palabra Ópera en lengua italiana, siempre me ha impresionado el que se refiere al fruto del trabajo, especialmente el artístico y el intelectual. Con estas palabras el arquitecto y diseñador Riccardo Vincenzetti presenta la colección Opera. Nacida con el sello del minimalismo y de la funcionalidad, Opera ofrece una selección de muebles enteramente realizada en Italia, capaz de mantenerse al día, encontrando ese estilo minimalista, cada vez más en boga, y las necesidades laborales contemporáneas de los que se desplazan entre “el hogar y el trabajo” sin solución de continuidad. Opera se convierte en una línea de muebles para oficina que se adapta a cualquier necesidad de espacio y estilo: el diseño, la sobriedad y la belleza del proyecto no pasarán desapercibidos en los ambientes direccionales y de representación, y la funcionalidad de las soluciones propuestas permite responder a cualquier exigencia arquitectónica, que se trate de salas de reuniones, salas de conferencias, salas de formación o centros de coworking.

“Todo siglo que produce gran arte es un siglo artificial. Y también la obra que parece la más natural y simple de su tiempo es siempre el resultado del esfuerzo más auto-consciente”. (Eddie Izzard)

‘Parmi les significations du mot Opera en langue italienne, j’ai toujours été touché par celui qui fait référence au fruit du travail, surtout artistique et intellectuel.’ Avec ces paroles l’architecte et designer Riccardo Vincenzetti présente la collection Opera. Conçue sous l’enseigne du minimalisme et de la fonctionnalité, Opera propose une gamme d’aménagements complètement Made in Italy capable d’être dans l’air du temps, rencontrant le goût minimaliste, de plus en plus d’actualité, et les exigences professionnelles contemporaines des ceux qui bougent entre “maison et travail” sans solution de continuité. Opera devient une gamme d’aménagement de bureau adaptée à n’importe quelle exigence d’espace et de style: le design, la sobriété et la beauté du projet ne passeront pas inaperçues dans les espaces directionnels ou de représentation, et la fonctionnalité des solutions proposées répondra à toute occurrence architectonique, qu’il s’agisse de salles de réunion, salles de conférence, salles didactiques ou coworking.

“Tout grand siècle qui produit de l’art est pour ainsi dire un siècle artificieux. Et aussi l’Opéra qui semble la plus naturelle de son propre temps est toujours le résultat d’un effort extrêmement conscient.” (Eddie Izzard)



OPERA / 1

Un design estremamente essenziale: la base di alluminio, dai contorni morbidi e arrotondati, si abbina a piani disponibili in varie dimensioni e finiture, dal melaminico al vetro, passando per il laminato.

An extremely essential design: the aluminum base, with soft and rounded contours, is combined with tops available in various sizes and finishes, from melamine to glass, including laminate.

Un diseño extremadamente esencial: la estructura en aluminio, de contornos suaves y redondeados, combina con las tapas disponibles en varios tamaños y acabados, desde la melamina hasta el cristal, pasando por el laminado.

Un design extrêmement essentiel: la base en aluminium, aux contours souples et arrondis, se combine avec des plans de travail disponibles en différentes dimensions et finitions, du mélaminé au verre, en passant par le stratifié.













OPERA / 2

Nata all'insegna del minimalismo e della funzionalità, nel corso del tempo è stata arricchita di una serie di elementi che rispondono prontamente alle più svariate esigenze di mercato. Alluminio strutturale e piani in FENIX NTM per generare estetica raffinata e morbidezza al tatto mediante la continua ricerca di nuove prestazioni tecnologiche.

Born in the name of minimalism and functionality, over time it has been enriched with a series of elements that promptly respond to the most varied market needs. Structural aluminum and FENIX NTM tops to create refined aesthetics and soft-touch feeling thanks to the constant search for new technological performances.

Nacida con el sello del minimalismo y de la funcionalidad, a lo largo del tiempo se vio enriquecida con una serie de elementos que responden rápidamente a las más variadas necesidades del mercado. Aluminio estructural y tapas en FENIX NTM para generar una estética refinada y suavidad al tacto mediante la búsqueda continua de nuevos avances tecnológicos.

Née sous l'enseigne du minimalisme et de la fonctionnalité, au cours du temps a été enrichie par une série d'éléments qui répondent aux exigences les plus diverses du marché. Aluminium structurel et plans de travail en FENIX NTM pour générer une esthétique raffinée et souplesse au toucher par la recherche continuelle de nouvelles prestations technologiques.













OPERA / 3

Scelte materiche per i piani lavoro secondo colori e percezioni tattili della natura. Arredi strutturali per organizzare gli spazi fornendo ordine in rispetto di dettami cromatici e linee pulite dello stile contemporaneo come i contenitori dorsali bifacciali che grazie alla loro struttura personalizzabile permettono l'accesso da ambo i lati, consentendo una più versatile distribuzione delle scrivanie nello spazio.

Material choices for the worktops according to colors and tactile perceptions. Structural furnishings to organize spaces by providing order in accordance with chromatic requirements and clean lines of contemporary style such as double-sided back supporting containers which allow access from both sides thanks to their customizable structure for a more versatile arrangement of the desks in the space.

Elección de las materias para los planes de trabajo según los colores y percepciones táctiles de la naturaleza. Muebles estructurales para organizar los espacios aportando orden respetando las normas cromáticas y las líneas limpias del estilo contemporáneo como los contenedores de almacenaje de doble cara que gracias a su estructura personalizable permiten el acceso desde ambos lados, facilitando una distribución más versátil de los escritorios en el espacio.

Choix de matières pour les plans de travail selon les coloris et perceptions tactiles de la nature. Aménagements structurels pour organiser les espaces en fournissant de l'ordre dans le respect des consignes chromatiques et des lignes épurées du style contemporain, tout comme les rangements double-face qui, grâce à leur structure personnalisable, permettent l'accès des deux côtés, pour une distribution plus fonctionnelle des bureaux dans l'espace.













OPERA

/ 4

Una collezione multitasking, arricchita da moduli e soluzioni funzionali per rispondere ad ogni tipo di esigenza, dalle sale conferenze, sale congressi fino alle aule didattiche, biblioteche e agli uffici direzionali, Il vetro, utilizzato come materiale ecologicamente sostenibile, dona pulizia e luminosità alle aggregazioni quotidiane.

A multitasking collection, enriched with modules and functional solutions to meet every need, from meeting rooms to conference rooms, including classrooms, libraries and executive offices. Glass, used as an environmentally sustainable material, gives cleanliness and brightness to daily gatherings.

Una colección multitasking, enriquecida por módulos y soluciones funcionales para responder a cualquier tipo de exigencia, desde las salas de conferencias, salas de congresos hasta las aulas didácticas, bibliotecas y oficinas direccionales. El vidrio, utilizado como material ecológicamente sostenible, aporta limpieza y luminosidad a las reuniones diarias.

Une collection polyvalente, enrichie de modules et solutions fonctionnelles pour répondre à tout type d'exigence, des salles de conférence, salons de congrès jusqu'aux salles didactiques, bibliothèques et bureaux directionnels, le verre, utilisé en tant que matériau écologiquement durable, il donne propreté et luminosité aux agrégations quotidiennes.









OPERA

/ 5

Un progetto, un'idea prendono vita e forza anche grazie ai mezzi con cui sono divulgati; in quest'ottica si lavora connessi mediante elementi dalle linee pulite per rendere più immediata la collaborazione. L'incontro diventa funzionale grazie al monolite tecnologico ispezionabile dalle finiture sobrie ed eleganti che rendono l'ambiente ospitale e fruibile.

A project, an idea come to life and strength also thanks to the means by which they are disclosed; in this perspective, we work connected by elements with clean lines to make collaboration more immediate. The meeting becomes functional thanks to the technological monolith storage with sober and elegant finishes that make the environment inviting and usable.

Un proyecto, una idea que cobran vida y fuerza también gracias a los medios con los que se divulgan: en esta óptica se trabaja conectados mediante elementos con líneas limpias para hacer más inmediata la colaboración. El encuentro se hace funcional gracias al muro tecnológico inspeccionable con acabados sobrios y elegantes que hacen el ambiente acogedor y utilizable.

Un projet, une idée qui s'anime et tire sa force grâce aussi aux moyens par lesquels il est diffusé; dans cette vision on travaille connectés par des éléments aux lignes épurées pour rendre la collaboration plus immédiate. La rencontre devient fonctionnelle grâce au monolithe technologique inspectable aux finitions sobres et élégantes qui rendent l'environnement accueillant et fonctionnel.











OPERA / 6

Definire obiettivi e strategie. Operare in ambienti luminosi, con piani lavoro dalle calde superfici materiche più vicine alla natura, migliorando l'interazione tra colleghi in un'atmosfera armoniosa e leggera. L'unione di più postazioni è resa possibile grazie al design della struttura in alluminio pressofuso che unendosi ad altri tavoli, diviene un distinguibile elemento di design risultando perfetto anche per soluzioni di coworking.

Defining goals and strategies. Working in bright environments, with surfaces in warm material finishes to resemble nature, to improve the interaction between colleagues in a harmonious and light atmosphere. The union of several workstations is made possible thanks to the design of the die-cast aluminum structure which, by joining with other tables, becomes a distinctive design element, perfect also for coworking solutions.

Definir estrategias y objetivos. Operar en ambientes luminosos, con planes de trabajos caracterizados por cálidas superficies matéricas más cercanas a la naturaleza, mejorando la interacción entre los colegas en una atmósfera armoniosa y ligera. La unión de varios puestos es posible gracias al diseño de la estructura en aluminio fundido a presión que, uniéndose a otras mesas, se convierte en un destacado elemento de diseño resultando perfecto incluso para soluciones de coworking.

Définir objectifs et stratégies. Opérer dans les environnements lumineux, avec plans de travail aux surfaces chaudes matériques plus proches de la nature, en améliorant l'interaction entre collègues en une atmosphère harmonieuse et légère. L'union de plusieurs postes est rendue possible grâce au design de la structure en aluminium fondu sous pression qui, en s'unissant à d'autres tables, devient un élément unique de design en résultant parfait aussi pour des solutions de coworking.









OPERA

/ 7

Lo spazio lavorativo si completa e arricchisce di nuovi elementi come la libreria, la cui essenzialità delle forme rende questi complementi d'arredo perfetti anche per le soluzioni abitative. Le eleganti finiture enfatizzano un design dalle linee minimal che richiama le forme armoniose della natura.

The working space is completed and enriched with new items such as the bookcase, whose essential shapes make these furnishing accessories perfect also for housing solutions. The elegant finishes emphasize a design with minimal lines that recalls the harmonious forms of nature.

El espacio de trabajo se completa y enriquece con nuevos elementos como la librería, cuya esencialidad de las formas hace que estos complementos de mobiliario sean perfectos incluso para las soluciones de vivienda. Los elegantes acabados enfatizan un diseño con líneas minimalistas que recuerda las formas armoniosas de la naturaleza.

L'espace de travail se complète et enrichit par de nouveaux éléments comme les librairies, pour lesquels l'essentialité des formes rend ces compléments d'aménagement parfaits aussi pour des solutions résidentielles. Les finitions élégantes mettent en valeur un design aux lignes minimales qui rappelle les formes harmonieuses de la nature.











OPERA

/ 8

Adattabilità in ogni ambiente. Una altrettanto vasta gamma di colori e soluzioni consente la massima possibilità di personalizzazione, per poter definire lo spazio ufficio a seconda delle proprie esigenze. Esempio concreto sono le cassettiere e i vani contenitore che permettono di organizzare al meglio il proprio lavoro.

Adaptability in any environment. An equally wide range of colors and solutions allows the maximum possibility of customization, in order to define the office space according to your needs. A concrete example are the pedestals and storage units that let you better organize your work.

Adaptabilidad a cualquier ambiente. Una gama igualmente amplia de colores y soluciones permite la máxima posibilidad de personalización, para poder definir el espacio de oficina según las propias exigencias. Ejemplo concreto son las cajoneras y los compartimentos contenedores que permiten organizar mejor su propio trabajo.

Adaptabilité à tout environnement. Une gamme de couleurs importantes et des solutions qui permettent une possibilité de personnalisation, pour pouvoir définir l'espace bureau selon ses propres exigences. En sont un exemple concret les meubles tiroirs et les rangements qui permettent d'organiser au mieux son propre travail.









OPERA / 9

A suo agio in ogni contesto grazie all'eleganza che la contraddistingue, il tavolo Opera è il fulcro di una collezione multitasking. Tutto ciò che completa lo spazio di lavoro tende a valorizzarsi grazie all'utilizzo di materiali tecnologicamente avanzati come il FENIX NTM, che rende la serie adatta a contesti pubblici. Antibatterico, antistatico, antimpronta.

At ease in every situation thanks to the elegance that stands out, the Opera table is the centerpiece of a multitasking collection. Everything that furnishes the workspace tends to be enhanced by the use of technologically advanced materials such as FENIX NTM, which makes the collection suitable for public contexts. Antibacterial, antistatic, anti-fingerprint.

A gusto en cualquier contexto gracias a la elegancia que la caracteriza, la mesa Opera es el eje de una colección multitasking. Todo lo que completa el espacio de trabajo tiende a destacarse gracias al uso de materiales tecnológicamente avanzados como el FENIX NTM, que hace que la serie se adapte a los contextos públicos. Antibacteriano, antiestático, anti-huella.

Adaptée à n'importe quel contexte grâce à son élégance particulière, la table Opera est le noyau d'une collection polyvalente. Tout ce qui complète l'espace de travail a tendance à se mettre en valeur par l'utilisation de matériaux technologiquement avancés comme le FENIX NTM qui rend la série adaptée à des contextes publics. Antibactérien, antistatique, anti-empreinte.









OPERA / 10

La divisoria attrezzata protegge la privacy, mentre le pareti vetrate forniscono la trasparenza verso l'esterno. In questo contesto Opera supporta e organizza gli spazi attraverso il sapiente accostamento di cromie lucide e opache insite nel fascino discreto del vetro e nella materia dei piani in legno.

The equipped partition protects your privacy, while the glass walls provide transparency towards the outside. In this context Opera supports and organizes the spaces through the skilful combination of glossy and matt finishes, inherent in the discreet charm of glass and the material of the wooden tops.

La pared divisoria equipada protege la privacidad, mientras que las paredes acristaladas proporcionan transparencia hacia el exterior. En este contexto Opera soporta y organiza los espacios a través de la sabia combinación de cromías brillantes y opacas inherentes al discreto encanto del vidrio y a la materia de los planes de madera.

La séparation aménagée protège la privacy, tandis que les cloisons vitrées favorisent la transparence envers l'extérieur. Dans ce contexte Opera supporte et organise les espaces à travers un rapprochement savant des chromies brillantes et mates péculières du verre, en mariage avec la matière des plans de travail en bois.



Donec rutrum urna eu tellus
per inceptos himenaeos. Integer
en justo sed arcu tempus
voluptat vel at turpis.

Lorem ipsum dolor
adipiscing elit. De
nunc a mattis. Vid
interdum eiusmod
dolor, lacinia ac voluptat s
turpis. Vestibulum ac dolor
luctus. Nullam vulputate sapien
posuere lectus
lacinia non fuit.
Nullam vulputate
sapien erat stat.

Interd



Tempus







OPERA / 11

La materia che si fonde per dare forma e supporto stabile alle librerie dallo stile minimale, elemento iconico della collezione Opera. Tinte morbide che con la lucentezza del silicio aiutano a focalizzare l'attenzione e ad armonizzarsi con il proprio ambiente. Opera è anche tutto questo.

The material that blends to give shape and stable support to the minimal-style bookcases, iconic element of the Opera collection. Soft colors that help focus your attention and harmonize with the space with the sheen of the silicon. Opera is also all of this.

La materia que se funde para dar forma y soporte estable a las librerías de estilo minimalista, elemento icónico de la colección Opera. Tintas suaves que con el brillo del silicio ayudan a centrar la atención y a armonizar con su propio entorno. Opera es todo esto también.

La matière qui se fond pour donner forme et support stable aux librairies au style minimal, élément iconique de la collection Opera. Teintes douces qui, avec la brillance du silicium, aident à focaliser l'attention et à s'harmoniser avec l'environnement. Opera est aussi tout cela.





Marcenas in augue pellentesque, pretium quam et, iaculis urna. Donec justo odio, vulnitate eu dolor eget, ornare eleifend tortor, suspendisse venenatis nulla neque, eu tincidunt ex dui. Dui, nulla enim ante, bibendum a eleifend quis, tincidunt quis magna. Sed quis tunc odio, ut ut posuere sapien. Donec mollis bibendum fringilla. Etiam finibus enim non urna posuere egestas magna tempus. Aliquam lobortis tellus sed egestas dapibus. Aliquam convallis est non tunc tunc, eu semper nibh pulvinar.

Aliquam... Vestibulum... Aliquam... Vestibulum... Aliquam... Vestibulum...

Vestibulum

Vestibulum ante... Vestibulum ante... Vestibulum ante...

Aliquam... Vestibulum... Aliquam... Vestibulum...

Aliquam... Vestibulum... Aliquam... Vestibulum...

Vestibulum

Aliquam... Vestibulum... Aliquam... Vestibulum...

Aliquam... Vestibulum... Aliquam... Vestibulum...





OPERA / 12

La massima funzionalità del progetto Opera è espressa attraverso soluzioni concrete come il sistema di raccordo tra scrivanie, i vani 'sottomano' per riporre PC e documenti, le torrette attrezzate con prese elettriche per rendere autonoma ogni postazione, le cassettiere e i moduli librerie componibili che, proposti nelle stesse finiture delle scrivanie, consentono di gestire e organizzare il proprio spazio in modo versatile.

The maximum functionality of the Opera project is expressed through concrete solutions such as the linking system between desks, the 'sliding pad' compartments for storing laptops and files, the lifting columns equipped with electrical outlets to make each workstation independent, the pedestals and modular bookcases that, offered in the same finishes as the desks, allow to manage and organize your space in a versatile way.

La máxima funcionalidad del proyecto Opera se expresa a través de soluciones concretas como el sistema de unión entre mesas, los compartimentos deslizantes sobre mesa para colocar ordenadores y documentos, las regletas de enchufes para que cada puesto de trabajo sea autónomo, las cajoneras y los módulos librerías componibles que, propuestos en los mismos acabados de las mesas, permiten gestionar y organizar su propio espacio de forma versátil.

La plus grande fonctionnalité du projet Opera est exprimée à travers des solutions concrètes comme le système de raccord entre bureaux, les niches 'sous-main' pour ranger les PC et les documents, les towers aménagés avec prises électriques pour rendre autonome chaque poste, les meubles tiroirs et les modules librairies modulables qui, proposés dans les mêmes finitions que les bureaux, permettent la gestion et l'organisation de l'espace d'une manière polyvalente.









TECHNICALS

OPERA

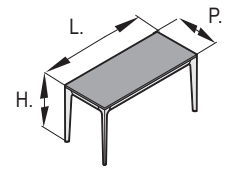

P. 60 x H.76,5
 L. 280
 L. 210
 L. 140

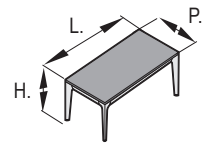

P. 60 x H.45
 L. 120
 L. 60

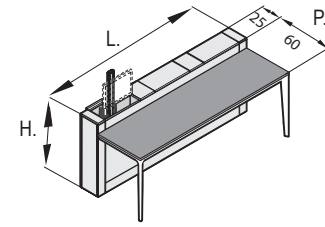

P. 85 x H. 76,5
 L. 280
 L. 210
 L. 140

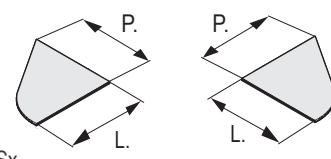

SX Right
 Droit
 Derecho
 Правый
 L. 85 x P. 85 x H. 1,8
 DX Left
 Izquierda
 Gauche
 Левый

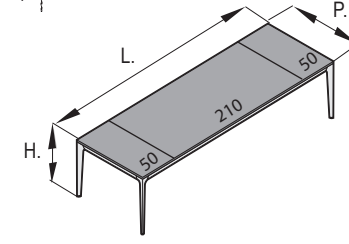
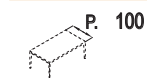

L. 310 x P. 100 x H.76,5

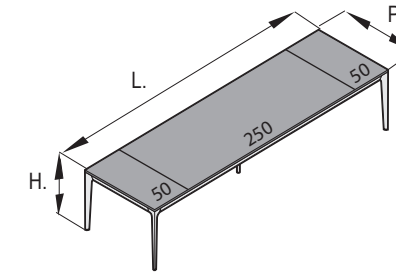

L. 350 x P. 100 x H.76,5

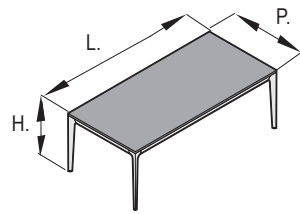

P. 100 x H.76,5
 L. 250
 L. 210
 L. 180

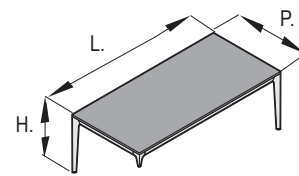

P. 100 x H.76,5
 L. 250
 L. 210
 L. 180

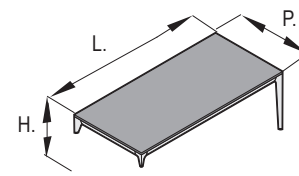

P. 100 x H.76,5
 L. 250
 L. 210
 L. 180

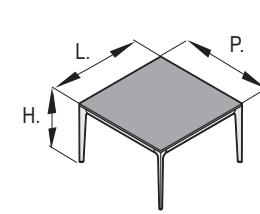
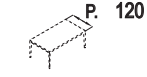

L. 120 x P. 120 x H.76,5

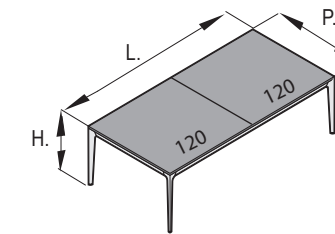

L. 240 x P. 120 x H.76,5

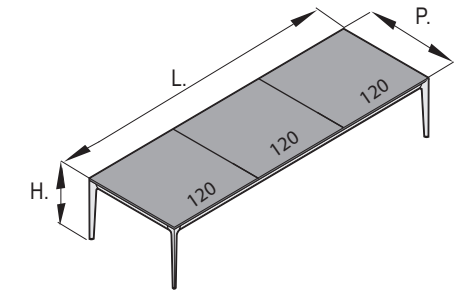

L. 360 x P. 120 x H.76,5

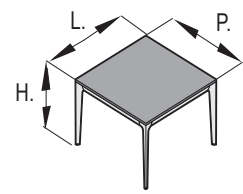

L. 100 x P. 100 x H.76,5

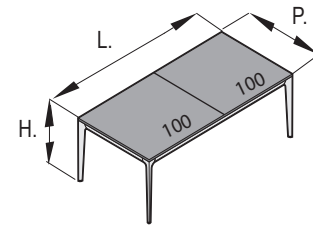

L. 200 x P. 100 x H.76,5

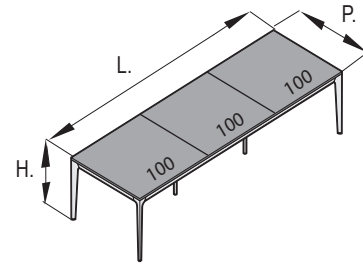

L. 300 x P. 100 x H.76,5

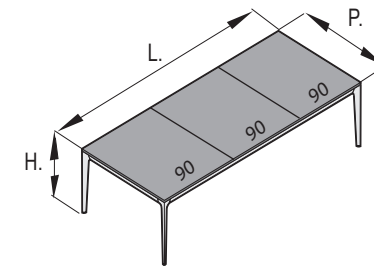

L. 270 x P. 120 x H.76,5

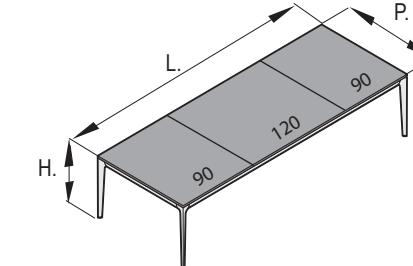

L. 300 x P. 120 x H.76,5

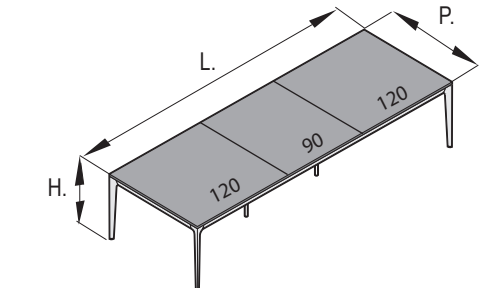

L. 330 x P. 120 x H.76,5

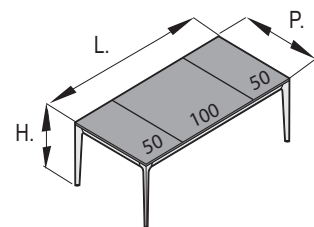

L. 200 x P. 100 x H.76,5

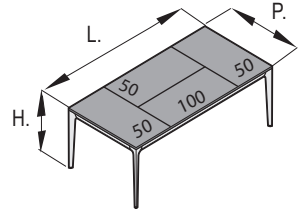

L. 200 x P. 100 x H.76,5

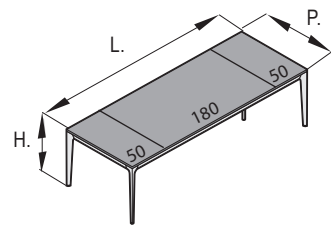

L. 280 x P. 100 x H.76,5

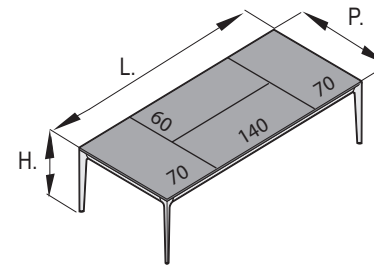

L. 280 x P. 120 x H.76,5

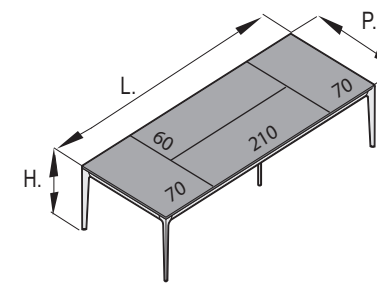

L. 350 x P. 120 x H.76,5

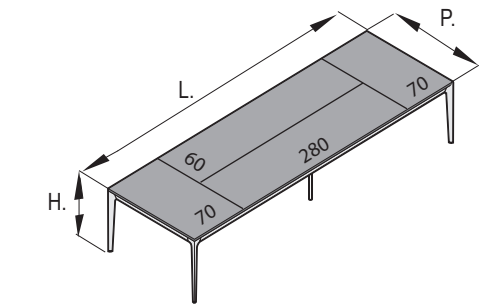

L. 420 x P. 120 x H.76,5

L. Lunghezza - Length - Anchura - Longueur - Длина
 P. Profondità - Depth - Profundidad - Profondeur - Глубина
 H. Altezza - Height - Altura - Hauteur - Высота

Vetro non disponibile - Glass not available - Vidrio no disponible - Verre pas disponible - Стекло не предусмотрено

L. Lunghezza - Length - Anchura - Longueur - Длина
 P. Profondità - Depth - Profundidad - Profondeur - Глубина
 H. Altezza - Height - Altura - Hauteur - Высота

Vetro non disponibile - Glass not available - Vidrio no disponible - Verre pas disponible - Стекло не предусмотрено

OPERA

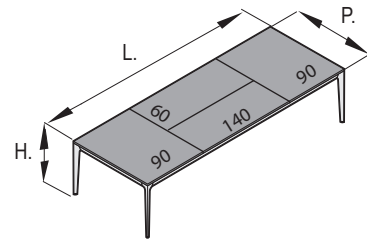
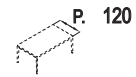

L. 320 x P. 120 x H.76,5

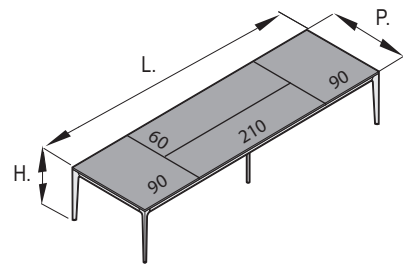

L. 390 x P. 120 x H.76,5

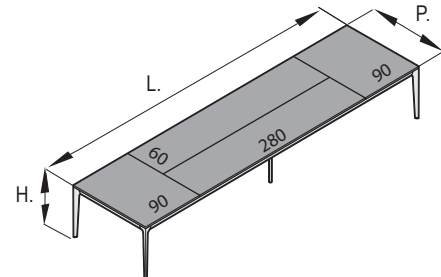

☒ L. 460 x P. 120 x H.76,5

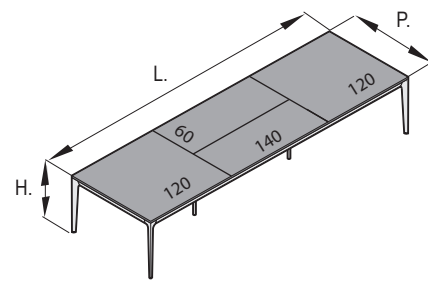

L. 380 x P. 120 x H.76,5

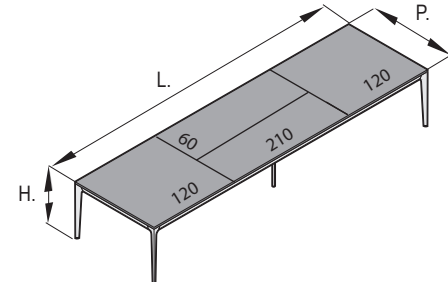

L. 450 x P. 120 x H.76,5

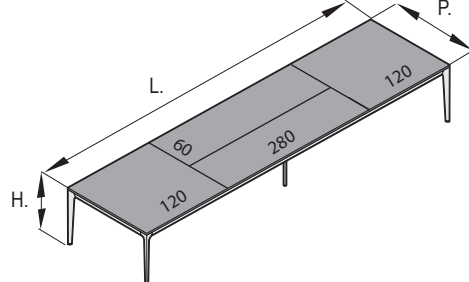

☒ L. 520 x P. 120 x H.76,5

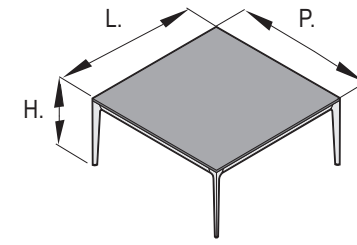
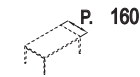

☒ L. 160 x P. 160 x H.76,5

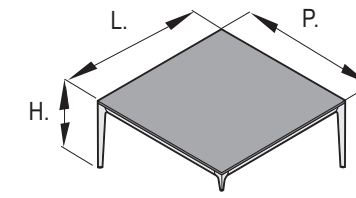

☒ L. 160 x P. 160 x H.76,5

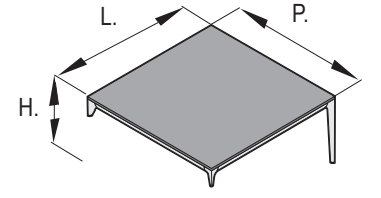

☒ L. 160 x P. 160 x H.76,5

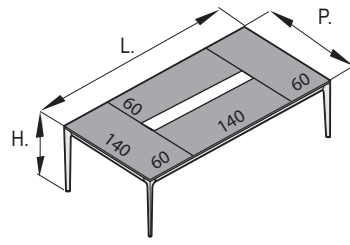
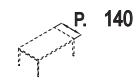

L. 260 x P. 140 x H.76,5

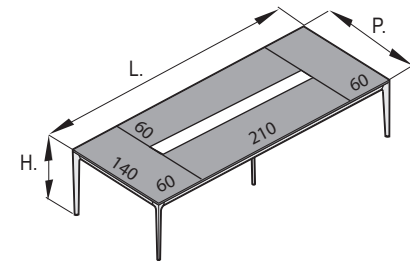

L. 330 x P. 140 x H.76,5

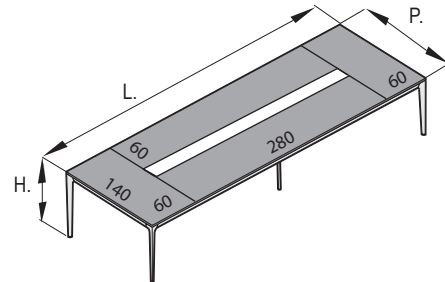

☒ L. 400 x P. 140 x H.76,5

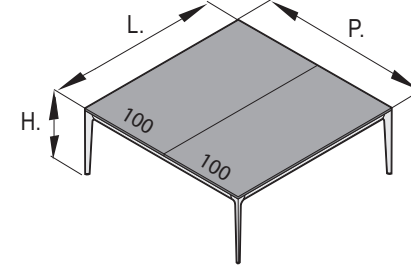
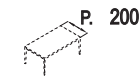

L. 200 x P. 200 x H.76,5

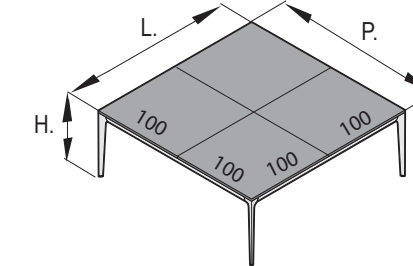

L. 200 x P. 200 x H.76,5

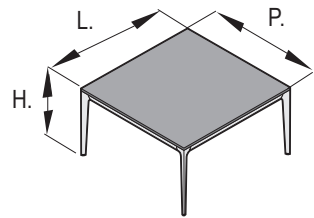

☒ L. 140 x P. 140 x H.76,5

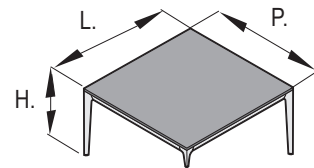

☒ L. 140 x P. 140 x H.76,5

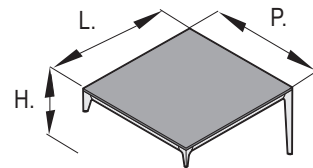

☒ L. 140 x P. 140 x H.76,5

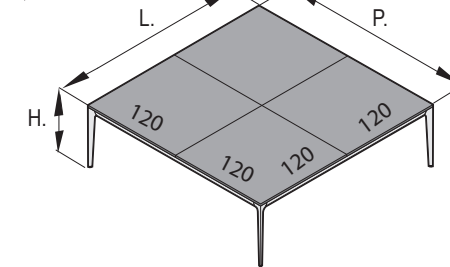
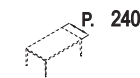

L. 240 x P. 240 x H.76,5

L. Lunghezza - Length - Anchura - Longueur - Длина
 P. Profondità - Depth - Profundidad - Profondeur - Глубина
 H. Altezza - Height - Altura - Hauteur - Высота

☒ : ☒ Vetro non disponibile - Glass not available - Vidrio no disponible - Verre pas disponible - Стекло не предусмотрено

L. Lunghezza - Length - Anchura - Longueur - Длина
 P. Profondità - Depth - Profundidad - Profondeur - Глубина
 H. Altezza - Height - Altura - Hauteur - Высота

☒ : ☒ Vetro non disponibile - Glass not available - Vidrio no disponible - Verre pas disponible - Стекло не предусмотрено

OPERA

Appendice
Extension
Ala auxiliar
Retour
Приставной стол

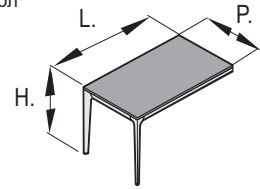

P. 60 x H.76,5
L. 120
L. 100
L. 80

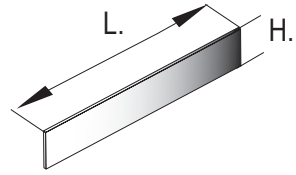
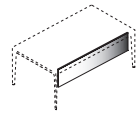

L. 168 x H. 35 x 2

Sottomano attrezzato
Equipped Desk Pad
Sous Main Equipe
Рабочий стол колodки оборудованы

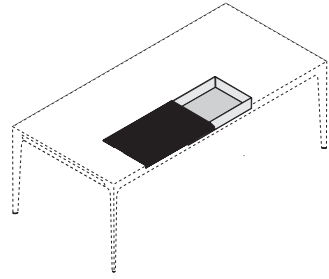

Mobile di servizio
Service cabinet
Mueble auxiliar
Meuble de service
Вспомогательные модули

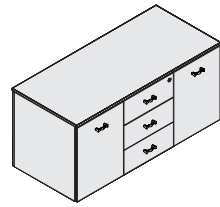

L. 120 x P. 55 x H.58

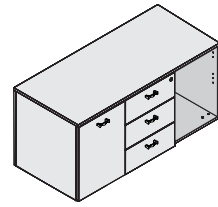

L. 120 x P. 55 x H.58 (dx - sx)

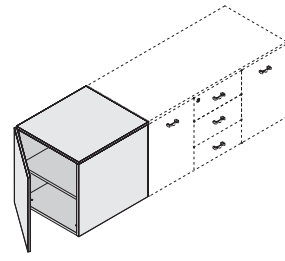

L. 60 x P. 55 x H.58

Contentore dorsale portante
Back supporting storage
Mueble soporte reversible a ambos lados
Meuble dorsal portant
Несущий двусторонний модуль

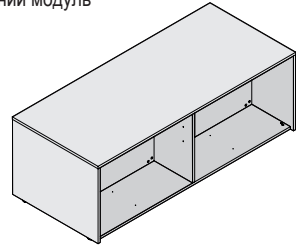

L. 166x P. 72 x H.58

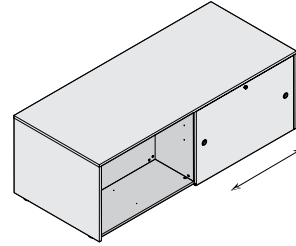

L. 166x P. 72 x H.58

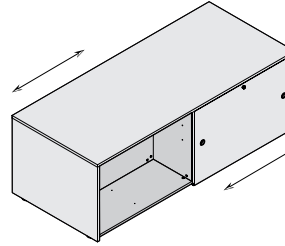

L. 166x P. 72 x H.58

Cassettiere in metallo su ruote
Metal pedestals on castors
Cajoneras en metal sobre ruedas
Caisson mélaminés mobiles
Металлическая кассетница на колёсиках

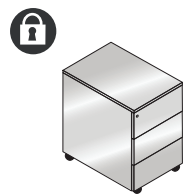

L. 42,5 x P. 53 x H.58



L. 42,5 x P. 53 x H.58

L. Lunghezza - Length - Anchura - Longueur - Длина
P. Profondità - Depth - Profundidad - Profondeur - Глубина
H. Altezza - Height - Altura - Hauteur - Высота

  Vetro non disponibile - Glass not available - Vidrio no disponible - Verre pas disponible - Стекло не предусмотрено

Librerie
Bookcases
Librerías
Modules bibliothèque
Шкафы

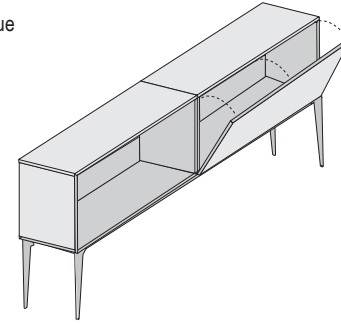

L. 180 x P. 38 x H.85

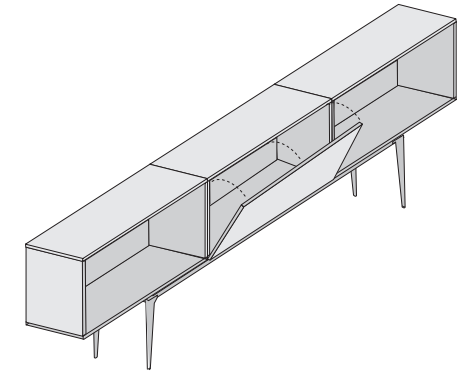

L. 270 x P. 38 x H.85

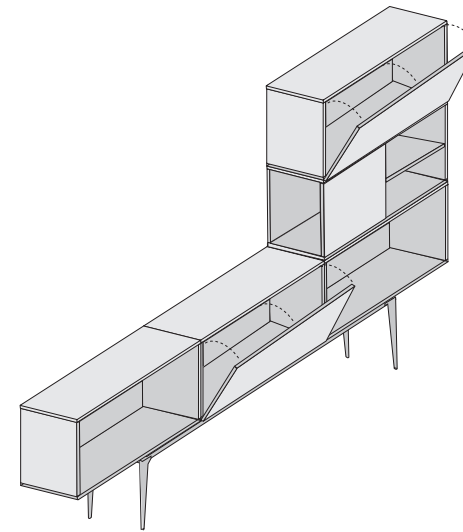

L. 270 x P. 38 x H.85 - 165

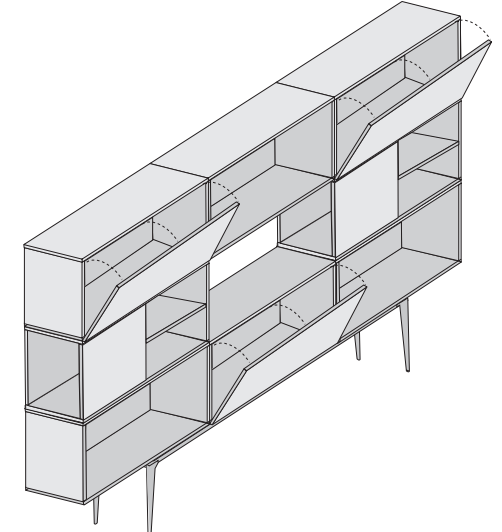

L. 270 x P. 38 x H. 165

L. Lunghezza - Length - Anchura - Longueur - Длина
P. Profondità - Depth - Profundidad - Profondeur - Глубина
H. Altezza - Height - Altura - Hauteur - Высота

Finiture / Finishes / Acabados / Finitions

Laminato / Laminate / Laminado / Stratifié

Finitura lucida / Glossy finishing / Acabado brillo/ Finition brillante

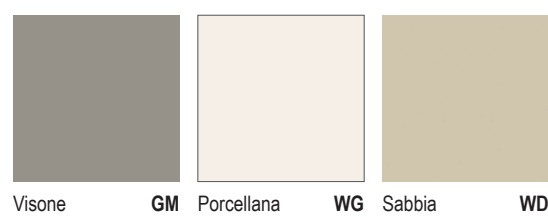
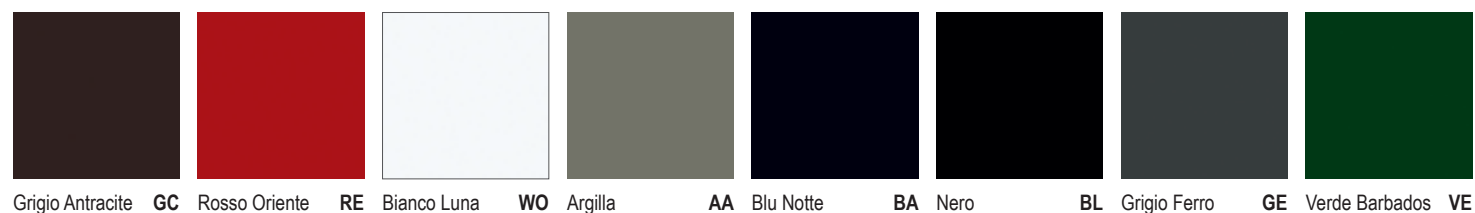

Finitura opaca / Matt finishing / Acabado mate / Finition mate

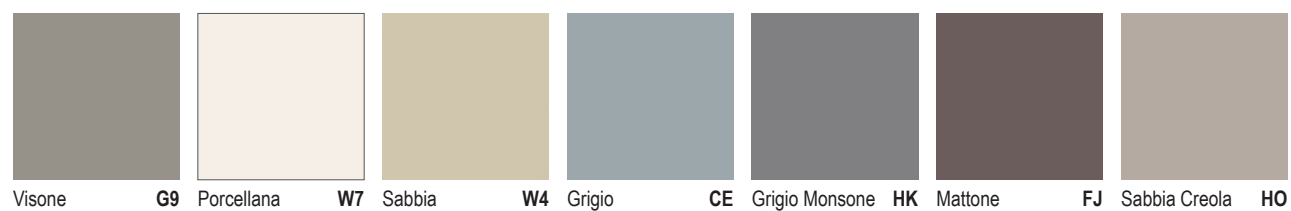
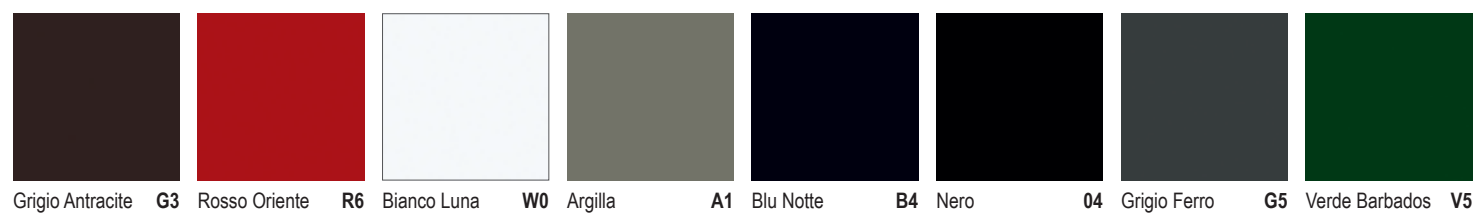

Finiture legno / Wood finishings / Acabados laminado madera / Décors bois

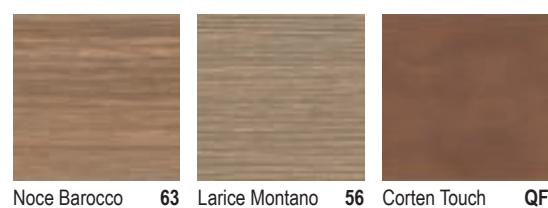
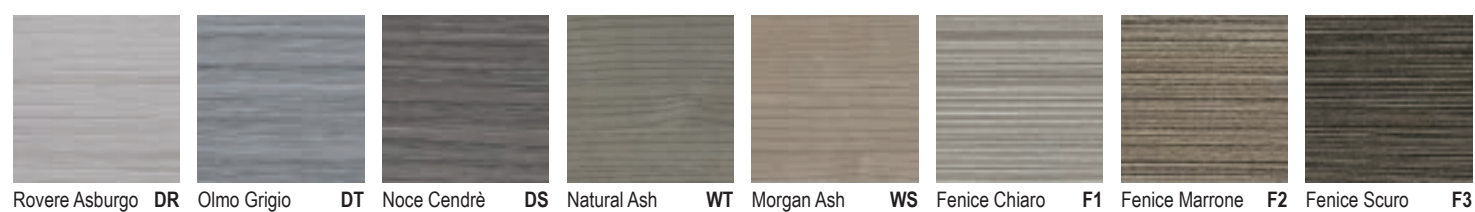

Finiture / Finishes / Acabados / Finitions

Laminato FENIX NTM® / FENIX NTM® Laminate / Laminado FENIX NTM® / Stratifié FENIX NTM®

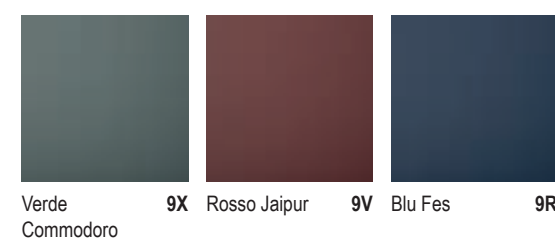
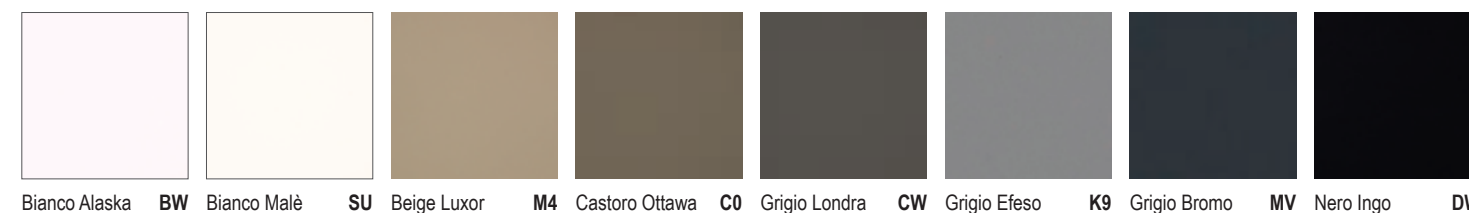

Melaminico / Melamine / Melamina / Mélamine

Tinta unita / plain color / color liso / coloris uni

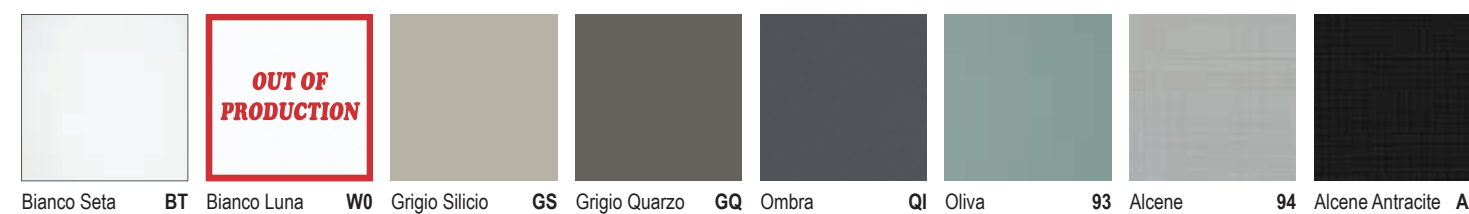

Finiture legno / Wood finishings / Acabados laminado madera / Décors bois

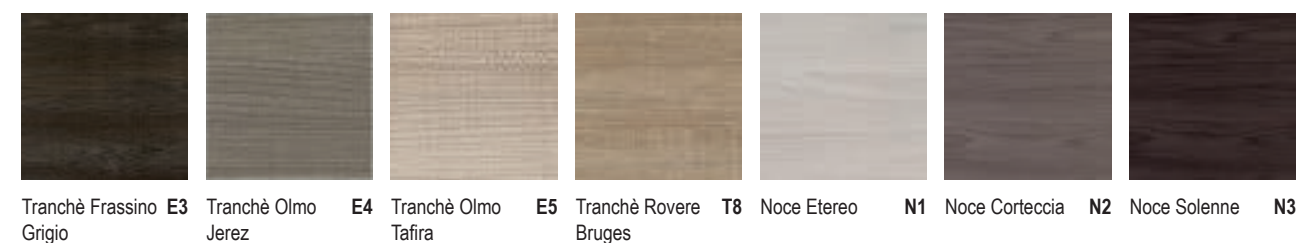

Finiture / Finishes / Acabados / Finitions

Piani in vetro / Glass tops / Tapas en cristal / Plateaux en verre

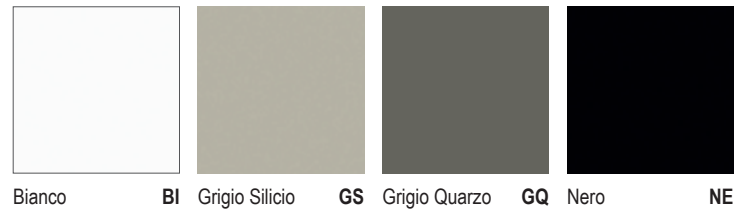

Struttura metallica / Metal structure / Estructura metálica / Structure métallique

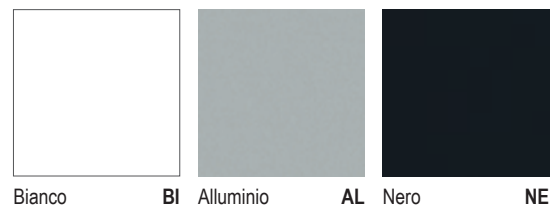

Tessuto / Fabric / Tela / Tissu

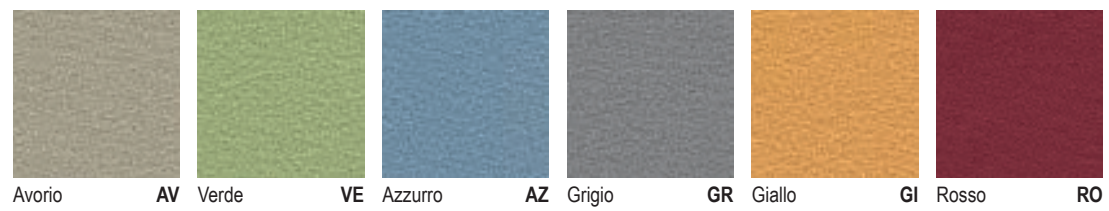

Art Director: Ulisse Narcisi
Grafica e Styling: Lara Santin
Image: Nerokubo
Fotolito: Sincromia
Stampa: Martintype

Aran World S.r.l. Unipersonale
Zona Industriale, frazione Casoli - 64032 Atri (TE) Italy
NEWFORM UFFICIO è un marchio registrato di Aran
Italia: Tel +39 085871151 - Fax +39 08587115403
www.newformufficio.it - www.aran.it



L'effettiva disponibilità di quanto a catalogo dev'essere effettivamente verificata al momento dell'ordine. A causa di naturali limiti tecnici di riproduzione e stampa, il colore dei modelli a catalogo è puramente indicativo e non può costituire motivo di rivalsa. Aran World S.r.l.U., assecondando la propria vocazione ecologista, ha adottato il font Calibri al fine di contribuire ulteriormente a salvaguardare il nostro pianeta grazie al ridotto consumo di toner e carta.

The company actively pursues an ambitious continuous improvement policy and it reserves the right to make at any time and without prior notice the changes in the product as it deems useful and necessary. The actual availability of the items shown in the catalogue must be verified at the time of the order. Due to technical limitations in natural reproduction and printing, the colour of the models in the catalogue are purely indicative and cannot be a reason for recourse. Aran World S.r.l.U., favoring its ecological vocation, has adopted the Calibri font in order to further contribute to safeguard our planet in reducing consumption of paper and toner thanks to this device. Aran World S.r.l.U., persiguiendo una política destinada a una constante mejora, se reserva el derecho de aportar, en cualquier momento y sin preaviso, las modificaciones a los productos que considerará útiles y necesarias. La efectiva disponibilidad de lo indicado en el presente catálogo debe efectivamente comprobarse al momento de realizar el pedido. Debido a naturales límites técnicos de reproducción e impresión, el color de los modelos del catálogo es puramente indicativo y no puede constituir un motivo de indemnización. Aran World S.r.l.U., siguiendo su propia vocación ecológica, ha adoptado el font Calibri con el fin de ayudar ulteriormente a proteger nuestro planeta, gracias a la reducción del consumo de tóner y de papel.

Aran World S.r.l.U. pour poursuivre une politique vers la constant amélioration, se réserve le droit d'apporter, n'importe quand et sans préavis, les modifications retenues utiles et nécessaires. L'effective disponibilité des articles du catalogue sera objet de vérification lors de la commande. A cause des limites techniques de reproduction et impression, les coloris de la gamme et du catalogue sont indicatives et ne peuvent pas faire objet de réclamation. Aran World S.r.l.U., dans la cible de respecter sa vocation écologiste, a utilisé le font Calibri pour contribuer à sauvegarder l'environnement de la planète grâce à la réduite consommation de toner et papier que cette choix amène.

0000NW916

CATALOGO UFFICIO MODELLO OPERA RESTYLING 2020



